



Schindler 3000
Elegante, funcional y flexible.





Una solución flexible que unifica forma y función. Un ascensor completo aplicable a múltiples tipos de edificios, con una excelente flexibilidad arquitectónica para las dimensiones de las cabinas, puertas y pozos*. La ingeniería de precisión suiza y las últimas tecnologías aseguran una experiencia de usuario cómoda y segura.

*Pozo: Entiéndase también como pasadizo



Schindler 3000

Elegante, funcional y flexible.

Schindler 3000 ofrece una gran variedad de combinaciones de diseño y dimensiones, pudiéndose adaptar a múltiples aplicaciones en cualquier entorno urbano. Seleccione desde una completa variedad de estilos, colores y opciones, la mejor combinación posible para su edificio.

Schindler 3000, forma parte de la nueva serie de productos de plataforma modular de Schindler para todos los edificios residenciales y comerciales, desde edificios de baja a mediana altura, y desde requisitos básicos hasta sofisticados, en todo el mundo.

Características principales

Capacidad	450 - 1050 kg
Altura del recorrido	Hasta 75 m
Paradas	Max 28 paradas
Velocidad	0.75, 1.0, 1.6 y 1.75 m/s
Sistema de accionamiento	Tecnología regenerativa ecológica, controlado por variador de frecuencia, MRL con contrapeso lateral
Tamaño del grupo	Hasta 8 cabinas
Entradas*	1 entrada* o 2 entradas* a 180 grados
Interior	3 líneas de diseño de interiores, varios tipos de acero inoxidable y una amplia gama de accesorios y/o la opción de cabina sin acabados para una decoración personalizada

*Entrada: Entiéndase también como Accesos



Diseñado para su comodidad

Diseñado según los estándares suizos para una operación 24/7 y un viaje suave y cómodo.

Tecnología PORT

Es nuestra solución de manejo de tráfico, que permite una mayor seguridad, brindando eficiencia y comodidad a los pasajeros.

Flexibilidad arquitectónica

La más amplia gama de aplicaciones y la máxima flexibilidad en las dimensiones de la cabina y el pozo*.

Preparado para el futuro

Ascensores diseñados para interactuar con tecnologías de última generación.

Múltiples opciones de diseño

Tres líneas de diseño para complementar el interior de su edificio.

*Pozo: Entiéndase también como pasadizo

Diseñado para su comodidad con elevados estándares suizos

Schindler 3000 ha sido diseñado y probado rigurosamente para garantizar un funcionamiento suave, silencioso y económico durante todo el ciclo de su vida útil, para cada aplicación y en cualquier entorno.



Últimas tecnologías, mayor confort

Los sistemas de accionamiento de frecuencia variable entregan una potencia perfectamente controlada a las máquinas de tracción y al accionamiento de las puertas, lo que prolonga la vida útil de los componentes y aumenta la eficiencia energética. Los medios de tracción y suspensión de Schindler son ligeros y duraderos, lo que permite el uso de máquinas de tracción más pequeñas que reducen tanto el consumo de energía como los niveles de ruido y vibración en la cabina.

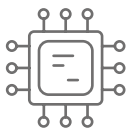

Controlador digital de última generación

El controlador de ascensor escalable (universal) de Schindler, ofrece más flexibilidad en el número de apertura de puertas, número de paradas y tamaño del grupo. Además, el innovador sistema de datos del sensor EPIC de Schindler para el controlador, mejora tanto la fiabilidad como su mantenimiento.



Máxima calidad a todo nivel

Los sensores sin contacto garantizan una nivelación milimétrica precisa con el piso para un movimiento imperceptible y seguro de pasajeros y mercancías dentro y fuera del ascensor.



Tecnología innovadora de accionamiento

Schindler 3000, está equipado de fábrica con nuestra innovadora tecnología de accionamiento regenerativo. El sistema está diseñado para reducir la energía de viaje hasta en un 30%, en comparación con la tecnología convencional.



Excelente desempeño ecológico

Mejorar la eficiencia energética es esencial para reducir el impacto ambiental de los ascensores y los edificios en los que opera. El accionamiento regenerativo, la iluminación LED y el modo en espera mientras está en modo reposo, son características ecológicas estándar en todos los ascensores Schindler 3000, con el objetivo de lograr la tasa más alta de eficiencia energética de clase A de acuerdo con ISO 25745-2*.

*La clasificación siempre se refiere a una configuración específica del cliente. El patrón de uso, la capacidad de carga, las opciones específicas del cliente y las condiciones del sitio influyen en la calificación final.

Control de acceso y tránsito inteligente

La revolucionaria tecnología PORT

Todos los ascensores Schindler 3000 están preparados para nuestra tecnología PORT, con todas las ventajas de un tiempo de viaje más reducido, una mayor capacidad de tráfico de pasajeros, el potencial de seguridad total del edificio y un acceso personalizado. PORT hace que los edificios luzcan más atractivos y sean más eficientes y valiosos.



Aprende más de la
tecnología PORT
www.schindler.com/port



Flexibilidad arquitectónica

Menos espacio, mayor capacidad

Schindler 3000 posee una excelente flexibilidad arquitectónica para las dimensiones de la cabina, puertas y pozos*. Menos espacio para componentes, mayor espacio para usar de manera eficiente y rentable.

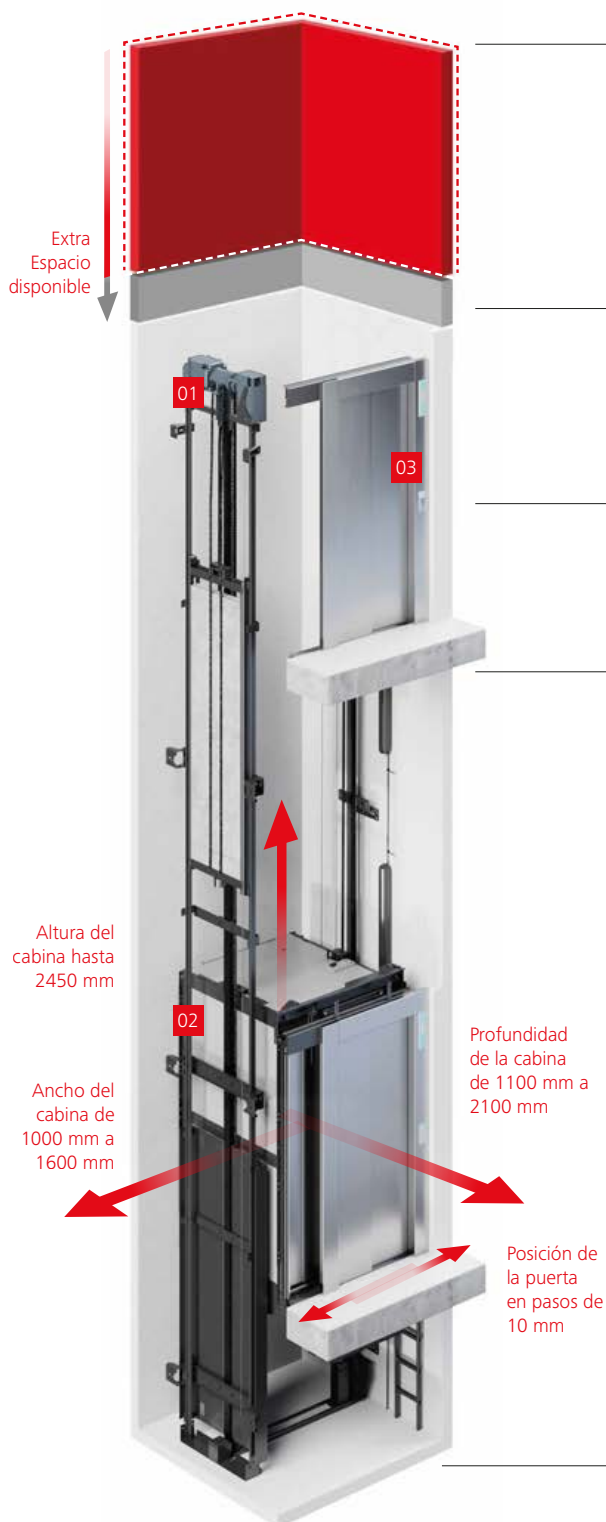

Diseño sin sala de máquinas

Todos los equipos principales de accionamiento, tracción y control se encuentran en el pozo*, permitiendo a los arquitectos y diseñadores utilizar el espacio adicional para fines más productivos. Y gracias a la máquina compacta sin engranajes, se puede instalar una cabina más grande en un espacio de pozo* estándar, reduciendo la altura y la profundidad del pozo*.

Altura libre reducida

Ofrece aún más espacio para que la instalación sea más flexible.

Tablero de control incorporado en el marco de puerta

Sistema modular, dimensiones escalables de cabinas y puertas

Podemos ajustar las dimensiones de la cabina en cualquier dirección en incrementos de 50 mm. El ancho de la cabina del Schindler 3000 está disponible desde 1000 mm hasta 1600 mm, la profundidad de la cabina desde 1100 mm hasta 2100 mm, y la altura de la cabina puede llegar hasta los 2450 mm.

Las puertas se pueden dimensionar y colocar con precisión de 10 mm. El ancho de la puerta es ajustable en incrementos de 100 mm en el ancho de 800mm a 1100mm en alturas de 2000mm a 2200mm, con una opción de puertas telescópicas (T2) o de apertura central (C2) y con 1 entrada** o 2 entradas** a 180 grados.

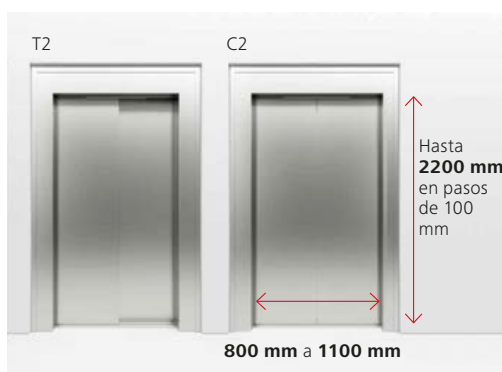

Profundidad de pozo* reducida

*Pozo: Entiéndase también como pasadizo

**Entrada: Entiéndase también como Accesos

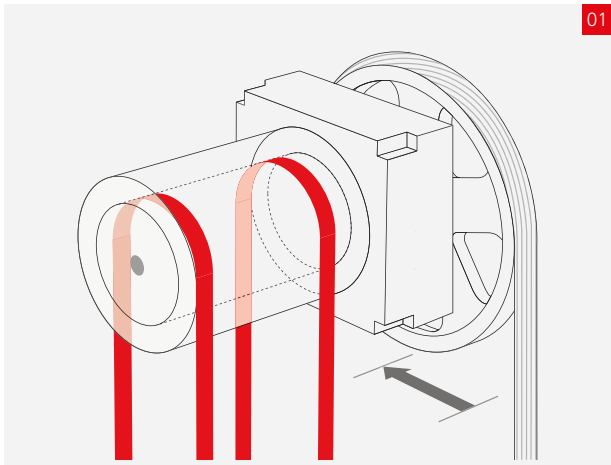

01

Polea de motor y tracción más pequeña

El sistema de medios de tracción y suspensión (STM) de Schindler, garantiza un viaje más suave y silencioso que no requiere aceites ni lubricantes. STM también ahorra espacio en el pozo* debido al motor y la polea de tracción que son un 70% más pequeños que los sistemas tradicionales. Para los pasajeros, eso significa un mejor viaje y los propietarios de los edificios apreciarán la absoluta confiabilidad y eficiencia del equipo. Nuestras cintas STM son libres de halógenos, evitando así el uso de sustancias peligrosas.

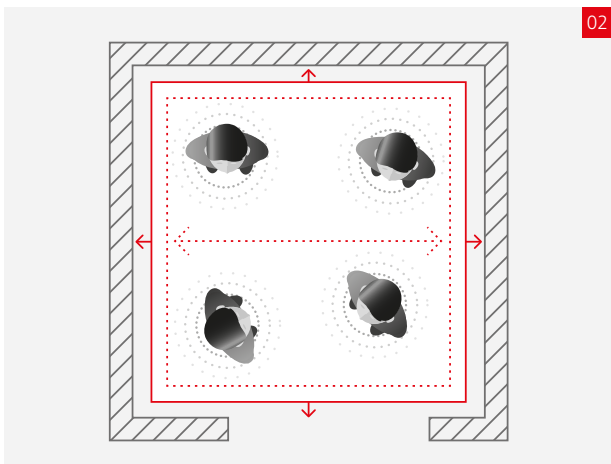

02

Más espacio de construcción utilizable

Menos espacio para los componentes, más espacio de construcción utilizable y mayor espacio para los pasajeros. La innovadora plataforma de Schindler 3000 asegura que un pozo* de tamaño estándar pueda transportar una cabina más ancha con mayor capacidad de carga.



03

Tablero de control

El panel de inspección y prueba de Schindler 3000 está integrado directamente en el marco de la puerta del piso superior. Esta solución simplifica la instalación del ascensor, proporcionando un acceso fácil y ahorrando espacio.

*Pozo: Entiéndase también como pasadizo

Preparado para el futuro

Nuestros ascensores son diseñados para tecnologías de última generación

Beneficiarse de nuestras herramientas, soluciones y últimas innovaciones tecnológicas para apoyarlo durante todo el ciclo de vida de su ascensor. Nuestros ascensores están diseñados para utilizar tecnologías de vanguardia desde la planificación hasta la operación.



Planifique y diseñe en línea

Con solo unos pocos clics, puede planificar el ascensor adecuado para su proyecto. Nuestra herramienta en línea de **Planificación y Diseño** le ofrece recomendaciones y especificaciones completas de productos y planos preliminares de diseño detallados. Todos estos son compatibles con los estándares **Building Information Modeling (BIM)** y con nuestro **Project Cloud**, a través de los cuales puede compartir sus proyectos con nosotros.



Innovación en la instalación

El nuevo método Schindler **INEX (Excelencia en la Instalación)** no solo reduce la preparación de la construcción y los recursos para nuestros clientes, sino que también mejora la seguridad y la eficiencia en el sitio.



Operación inteligente hacia lo digital

Todos nuestros ascensores nuevos, vienen totalmente preparados para **Schindler Ahead** y nuestro portafolio de servicios digitales IoT (Internet of Things). Con Schindler Ahead, nos aseguramos que nuestros clientes ingresen con confianza a la era digital.

- **Maximice el tiempo de actividad con Ahead Remote Monitoring**
Con Ahead Connectivity, los problemas se pueden detectar y resolver mucho antes de que se vea afectado el servicio. Esto ayuda a los implicados en el servicio a tomar medidas oportunas para minimizar o incluso evitar el tiempo de inactividad de su equipo. Schindler Ahead maximiza el tiempo de actividad gracias a información instantánea y precisa.
- **Información en tiempo real con Ahead ActionBoard**
Ahead ActionBoard proporciona información operativa, de rendimiento y comercial en tiempo real, ofreciendo a los clientes una supervisión instantánea y clara de todo su portafolio de ascensores y escaleras eléctricas ó mecánicas y rampas móviles.



Experiencia del usuario a otro nivel

Informar, interactuar y entretener. Anuncie contenido multimedia atractivo para sus pasajeros y genere así nuevas fuentes de ingresos a través de la publicidad. Convierta su ascensor en un centro de información y entretenimiento con **Ahead SmartMirror**.

Planificación y diseño de ascensores en minutos con la herramienta Schindler Plan & Design Tool



Las especificaciones y resultados creados por Schindler Plan & Design Tool son compatibles con Building Information Modeling (BIM)



SmartMirror (espejo inteligente): la nueva experiencia multimedia en el ascensor, cambia la forma en que los pasajeros disfrutan de su viaje

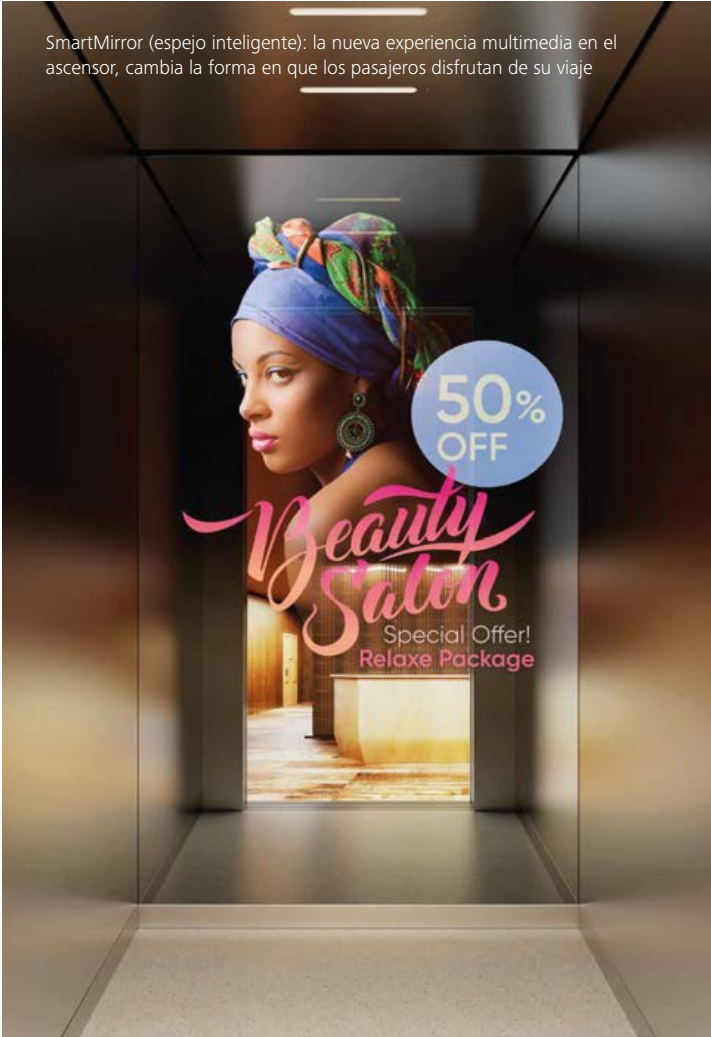

Schindler Ahead MediaScreen logra que el papel se convierta en una herramienta de comunicación del pasado



Aprende más sobre
Schindler Ahead

www.schindler.com/ahead



Navona
Funcional y duradero



Times Square
Moderno y versátil

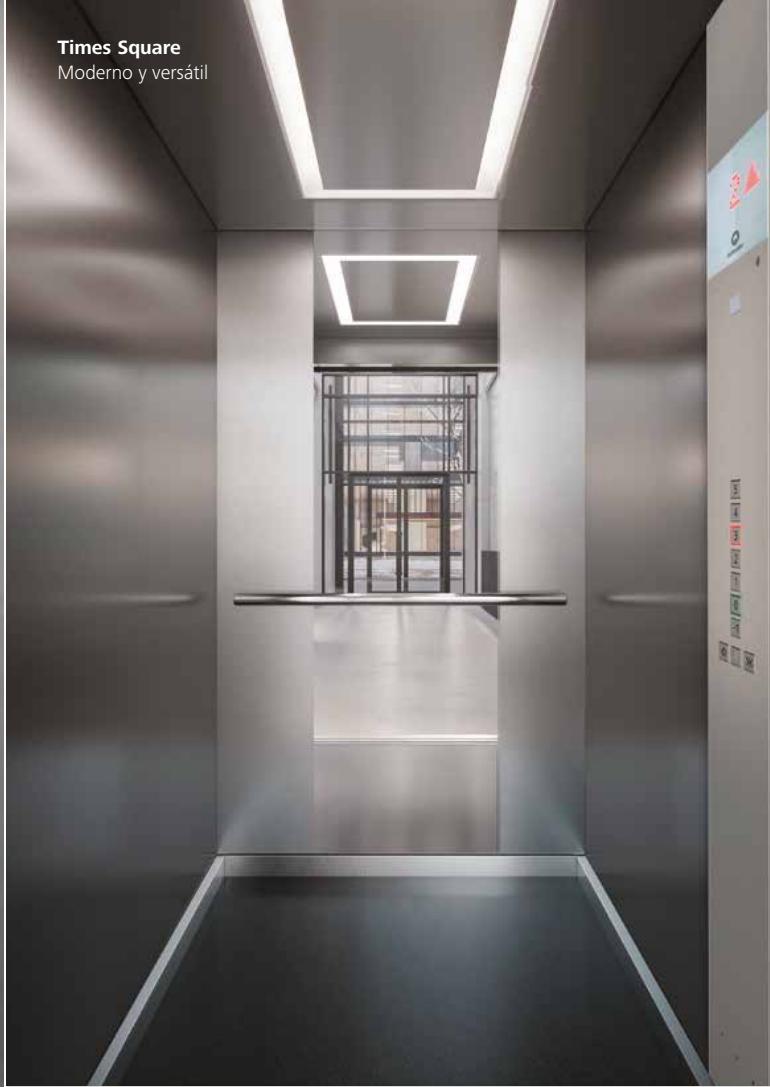

Múltiples opciones de diseño

Líneas de diseño de interiores

Navona

Funcional y duradero

Claridad y comodidad en su cabina con esta línea de diseño sólido. Colores frescos, accesorios durables y la variedad de pisos diferentes hacen de Navona una excelente opción para aplicaciones residenciales. Las opciones de acero inoxidable también están disponibles para paredes traseras y laterales.

Park Avenue

Un toque de clase

Con la opción de un vidrio panorámico en la parte trasera de la cabina, aporte un distintivo al edificio. La iluminación completa la elegancia de la línea Park Avenue.

Times Square

Moderno y versátil

Una apariencia contemporánea. Elija entre colores cálidos o fríos o combínelos para mejorar el contraste y obtener más profundidad. Times Square agrega características distintivas a cualquier edificio público, comercial ó residencial.

Nota: Las especificaciones, opciones y colores están sujetos a cambios. Todas las cabinas y opciones ilustradas en este catálogo son solo representativas. Los ejemplos que se muestran pueden variar en color.



Libertad de diseño Creé su propio diseño

Elija un diseño de ascensor que combine perfectamente con el interior de su edificio. Seleccione entre las tres líneas de decoración de Schindler 3000 y combine su elección con nuestra amplia gama de botoneras, pasamanos, iluminación, espejos y otros accesorios. Y para diseños completamente personalizados, la

opción de cabina vacía Schindler 3000 le permite agregar hasta el 30% de la capacidad de carga nominal de la cabina para los materiales y acabados de su elección.

 Diseñe su ascensor en minutos

Explore la amplia gama de combinaciones disponibles con nuestra herramienta de diseño y planificación en línea fácil de usar (Plan & Design Tool):
www.schindler.com/plan



Botoneras e indicadores de piso

Agregue un estilo diferente a su ascensor

Línea 100

La Línea 100, ofrece un diseño funcional en acero inoxidable. La pantalla de vidrio blanco integrada viene con un indicador de piso grande, de matriz de puntos LED rojo, y de fácil lectura. Los botones tienen una iluminación roja clara cuando se reconoce una llamada.

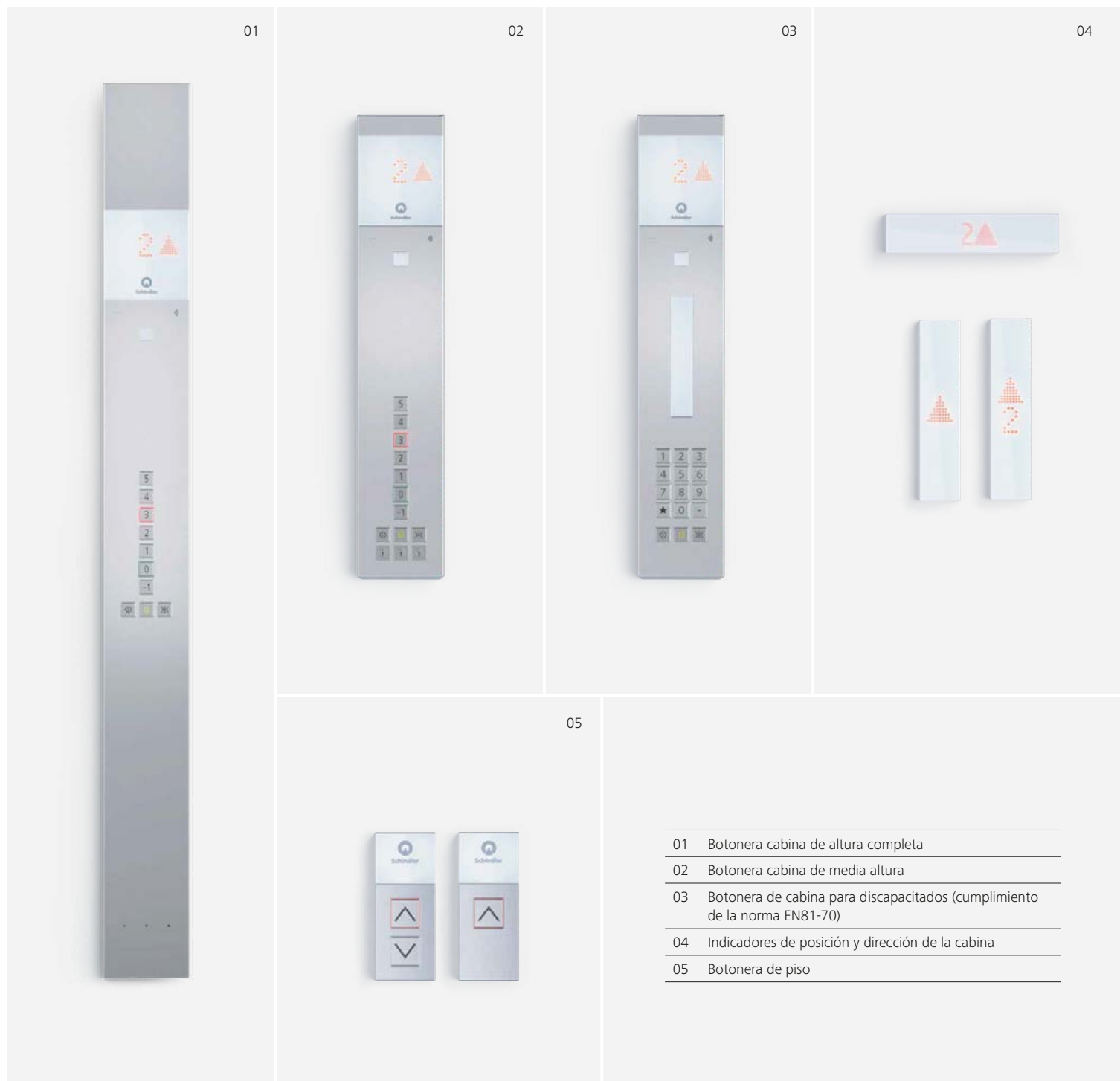

Tecnología PORT

Llegar al destino nunca había sido tan rápido y eficiente

Los terminales de destino de llamada anticipada PORT, proporcionan poder mental a su edificio. Una gran variedad de terminales PORT se encuentran disponibles con numerosas opciones para optimizar los flujos de tráfico. Actualmente una referencia establecida en todo el mundo. Los terminales PORT ofrecen un diseño sofisticado, una ergonomía elegante y un aspecto contemporáneo.

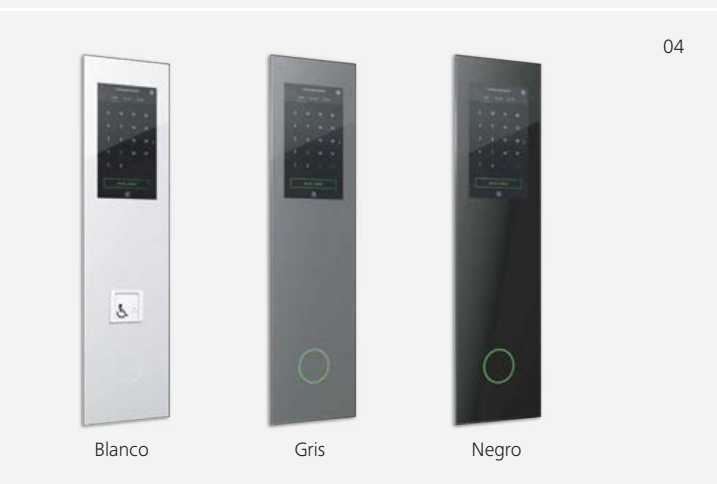

- 01 Terminal PORT (Pedestal)
- 02 Terminal PORT de vidrio curvado (pared)
- 03 Indicador de destino
- 04 Terminal PORT con pantalla de vidrio plano (pared)
- 05 Terminal PORT versión ancha (pared o pedestal)
- 06 Terminal PORT mini

Espejos

Asegurando una apariencia óptima

Los espejos mejoran la sensación de espacio, profundidad y comodidad en los ascensores. Los ascensores Schindler 3000 se pueden equipar con un espejo de vidrio de seguridad de altura completa o media altura en la pared lateral o trasera de la cabina.

Pared lateral



Altura completa en el último panel izquierdo y derecho



Altura completa

Pared posterior



Altura media centrado



Altura media, ancho completo



Centrado de altura completa



Puertas de piso

Para una entrada con estilo

La forma en que el diseño de su ascensor se integra con su edificio mejorará la respuesta de sus habitantes al diseño general de la decoración. Ofrecemos una completa gama de colores para ayudarlo a explorar todo el potencial de diseño de su edificio.

Opciones de accesorio de piso

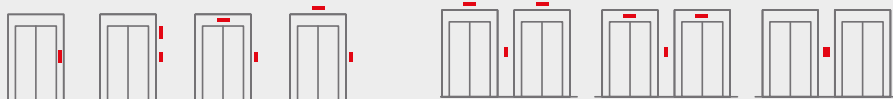

Elija las diferentes opciones para una o varias instalaciones, ya sea de sobreponer o al ras.



Opciones de color de la puerta de piso

- 01 Pintado color Window Grey
- 02 Acero Inoxidable cepillado
Lucerne Brushed
- 03 Acero inoxidable pulido tipo espejo
Montreux Mirror

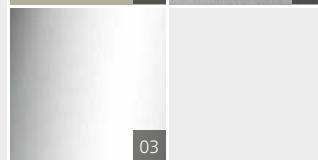
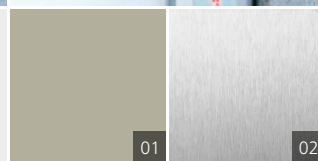

Pasamanos

Una amplia variedad de formas y acabados

Los pasamanos transmiten una sensación de seguridad. Los pasamanos de acero inoxidable Schindler han sido diseñados para combinar con los interiores, las formas y las texturas de los acabados de cabina, se pueden montar en las paredes laterales y posteriores y están disponibles en diseños rectos y rectos con extremos curvos.



Personalice sus pasamanos

Nuestros pasamanos están diseñados para combinar con los interiores, formas y texturas de la cabina.

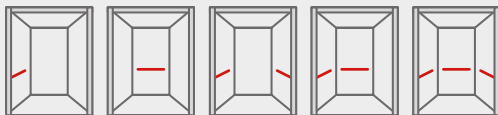

Los pasamanos se pueden montar en diferentes combinaciones de paredes laterales y posteriores, ya sea solo una pieza de pasamanos en las paredes posteriores o laterales, dos piezas de pasamanos en las paredes laterales o pasamanos en las tres paredes.

Elija la forma del pasamanos que prefiera:

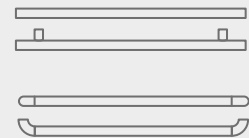

Recto o recto con extremos curvos

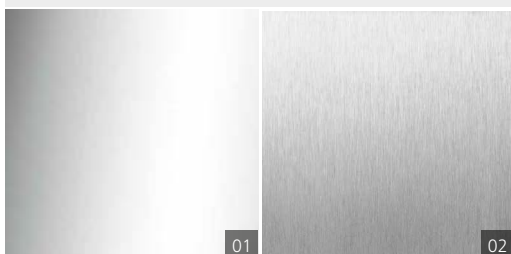

01 Acero inoxidable pulido tipo espejo
Montreux Mirror

02 Acero Inoxidable cepillado
Lucerne Brushed

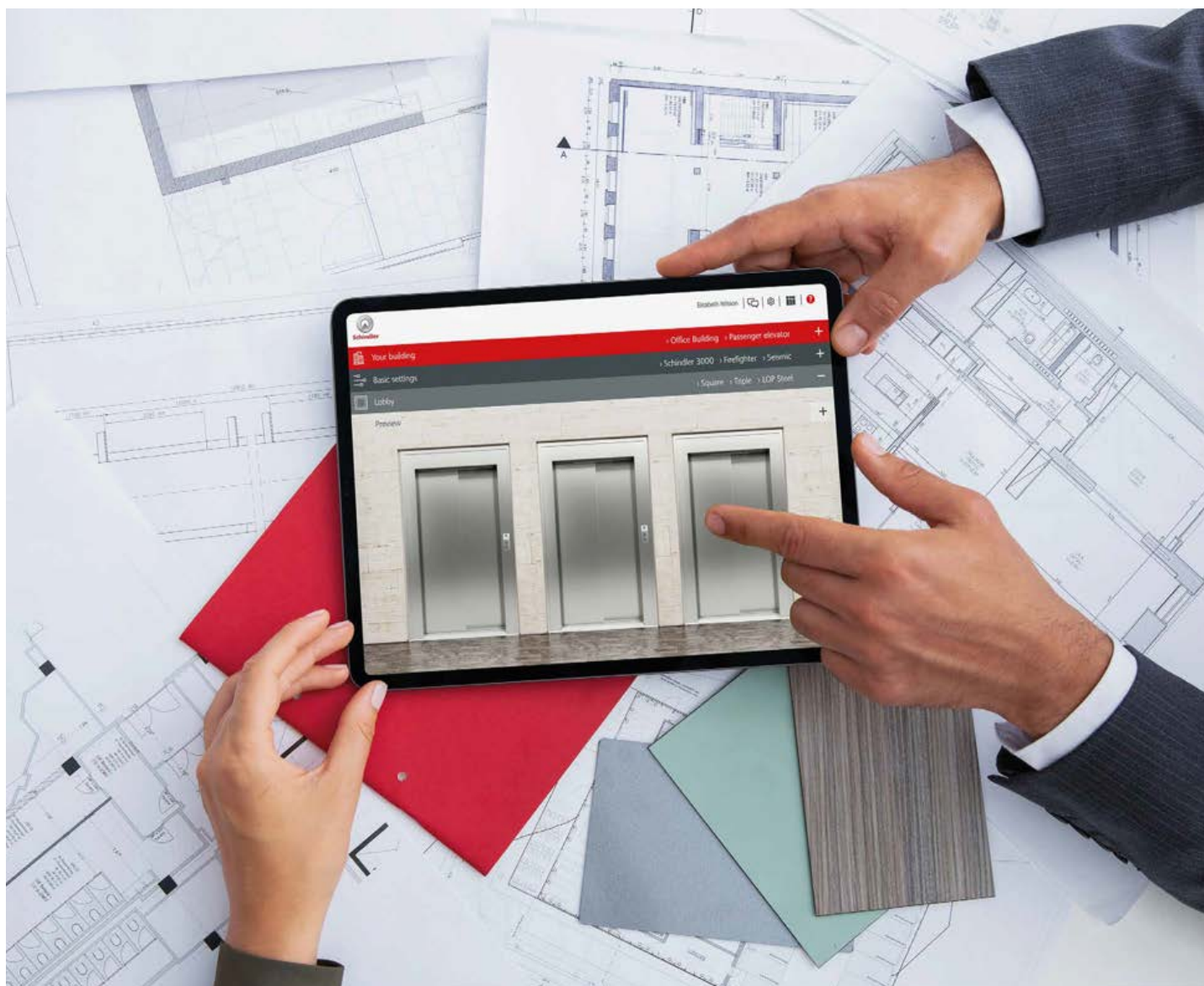

La herramienta de planificación y diseño Schindler Diseñe el estilo de su ascensor en minutos

Nuestra herramienta de planificación en línea fácil de usar, simplifica la búsqueda de la configuración de transporte vertical correspondiente para su edificio, además lo ayuda a establecer especificaciones en las etapas iniciales del ciclo de vida del proyecto de su edificio.

Con solo unos pocos clics, le proporcionamos recomendaciones, una especificación integral del producto y planos preliminares de diseño detallados. Simplemente descargue los datos directamente en el diseño de su proyecto en formatos DWG o PDF.

La solución se puede integrar con los estándares de modelos de información de edificios y nuestro Project Cloud le facilita compartir sus proyectos con nosotros.

Para mayor información:

México: www.schindler.com/mx

Colombia: www.schindler.co

Perú: www.schindler.pe

Chile: www.schindler.cl

Argentina y Uruguay: www.schindler.ar

Esta publicación es solo para fines de información general y nos reservamos el derecho de modificar el diseño o las especificaciones de los productos o servicios en cualquier momento. Ninguna declaración contenida en esta publicación se interpretará como una garantía o condición, expresa o implícita, en cuanto a cualquier producto o servicio, sus especificaciones, su adecuación para un propósito particular, comercialización, calidad o se interpretará como un término o condición de cualquier servicio o acuerdo de compra con respecto a los productos o servicios contenidos en esta publicación. Pueden existir pequeñas diferencias entre los colores impresos y los reales.

We Elevate



www.schindler.com/plan



Schindler